

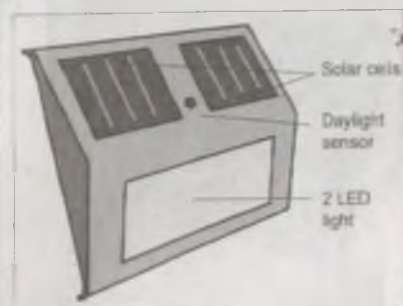

GOLDFINCH

The POWERplus Goldfinch is a stainless steel solar light, which stores energy during daytime in the rechargeable battery. By night, the daylight sensor will switch on the 2 bright LEDs automatically. With a fully charged battery, the light will work for about 8 hours.



Installation

- 1) Choose a sunny place and avoid installation in shadow conditions.
- 2) Release the 4 screws of the back cover by using a screwdriver (see fig. 1)
- 3) Release the stainless steel backside and plastic backside (see fig. 2)
- 4) Insert the battery and take care to install the battery in the correct polarity position (see fig. 2)
- 5) Take the stainless steel back part and place this on the required installation position. Mark the drilling holes position with a marker or pencil (see fig. 3)
- 6) Re-install the plastic back part and stainless steel back part with the 4 screws.
- 7) Drill two holes at the marked positions and insert wall anchors and screws (not included)
- 8) Leave the screws around 5 mm out of the wall
- 9) Push the on/off button to set the light on operation function (see fig. 4) and hang the light on the 2 screws.

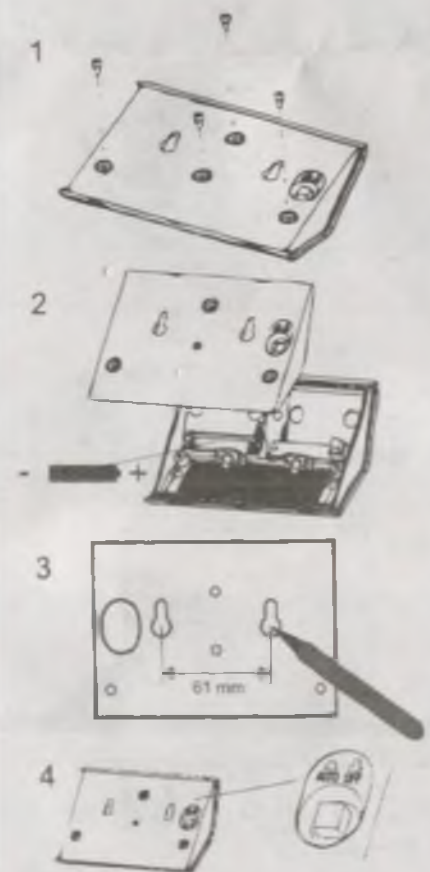

Replacing the battery
When the performance of the light is going down, you have to replace the rechargeable battery with a new rechargeable battery. Only use AAA Ni-MH rechargeable batteries and return used batteries to a battery collection point for recycling.



GOLDFINCH

Die POWERplus Goldfinch ist eine Solarleuchte aus rostfreiem Stahl, die während des Tages Energie sammelt und diese in den aufladbaren Akku speichert. Nachts schalten sich, aufgrund des Tageslichtsensors, automatisch die 2 ultrahellen LED-Lichter ein. Mit einer komplett aufgeladenen Akku verfügen Sie über bis zu 8 Stunden Leuchtkraft.

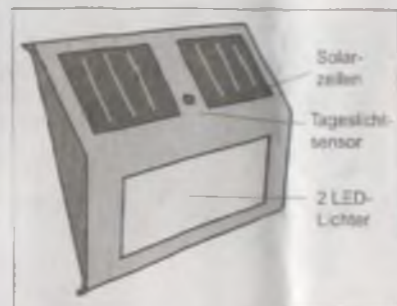

Installation

- 1) Wählen Sie einen sonnigen Platz aus und vermeiden Sie den Aufbau an schattigen Stellen
- 2) Lösen Sie die 4 Schrauben der hinteren Abdeckung mit einem Schraubenzieher. (Siehe Abb. 1)
- 3) Lösen Sie die Abdeckung aus rostfreiem Stahl und die Abdeckung aus Kunststoff. (Siehe Abb. 2)
- 4) Legen Sie die Batterie ein und achten Sie auf die richtige Polarität. (Siehe Abb. 2)
- 5) Setzen Sie die Abdeckung aus rostfreiem Stahl wieder auf die dafür vorgesehene Installationsposition. Markieren Sie die Bohrloch-Position mit einem Stift. (Siehe Abb. 3)
- 6) Fügen Sie die Stahlabdeckung, so wie die Plastikabdeckung, ein und drücken Sie die 4 Schrauben wieder fest.
- 7) Bohren Sie zwei Löcher an den markierten Stellen und bringen Sie Wandanker und Schrauben an. (Nicht im Lieferumfang enthalten)
- 8) Lassen Sie die Schrauben ca. 5 mm aus der Wand stehen.
- 9) Drücken Sie den ON/OFF-(An/Aus) Knopf, um die Leuchte in den Betriebszustand zu bringen. Hängen Sie das Gerät an die zwei Schrauben.

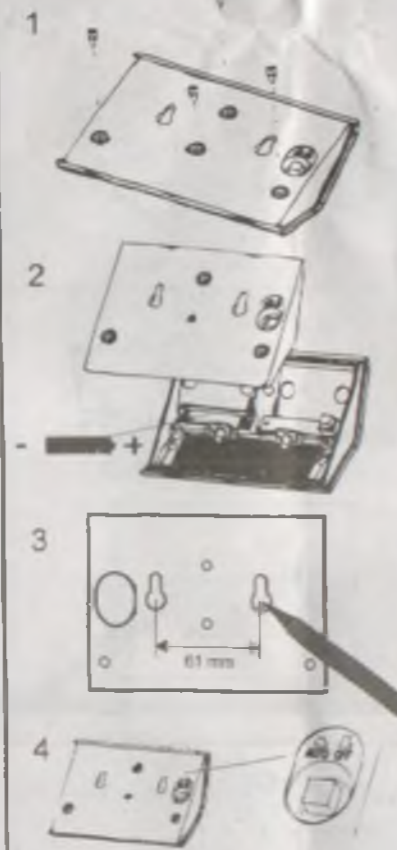

Batterieausaustausch
Wenn die Leuchtkraft des Lichts nachlässt, müssen Sie den aufladbaren Akku ersetzen. Benutzen Sie ausschließlich AAA Ni-MH aufladbare Akkus und entsorgen Sie verbrauchte Akkus entsprechend der gesetzlichen Vorschriften.



GOLDFINCH

Le Goldfinch Powerplus est un éclairage solaire en acier inoxydable dont la batterie se recharge durant la journée grâce aux panneaux solaires intégrés. La nuit, le détecteur crépusculaire va allumer automatiquement les 2 LEDs ultra éclairantes. Avec une charge complète, la durée d'éclairage est de 8 heures environ.

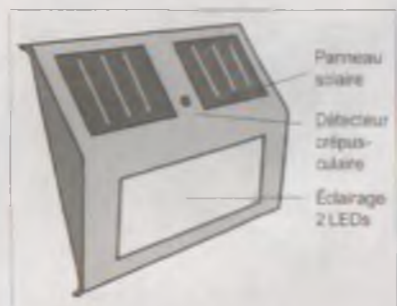

Installation

- 1) Choisir un lieu ensoleillé et éviter d'installer l'éclairage solaire à l'ombre
- 2) Dévissez les 4 vis situés au dos du produit à l'aide d'un tournevis (voir image 1).
- 3) Retirez la pièce en acier inoxydable puis la pièce en plastique pour accéder au compartiment à pile (voir image 2)
- 4) Installez la pile dans son compartiment en respectant la polarité indiquée (voir image 2)
- 5) Prendre la pièce en acier inoxydable que vous avez retiré à l'instant puis positionnez la à l'emplacement désiré. Faites une marque avec un marqueur ou stylo pour savoir où percer les trous (voir image 3)
- 6) Réinstallez la pièce en plastique et en acier inoxydable à l'aide des 4 vis.
- 7) Percez 2 trous aux emplacements marqués précédemment, et insérez les chevilles puis les vis (non inclus)
- 8) Laissez les vis en retrait du mur (environ 5 mm)
- 9) Appuyez sur l'interrupteur on / off pour actionner la mise en route automatique de l'éclairage solaire (voir image 4) puis suspendez l'éclairage solaire sur les 2 vis.

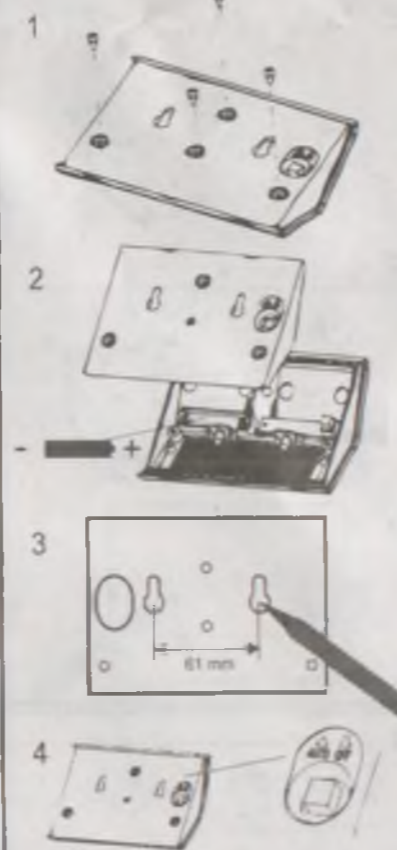

Remplacement de la batterie
Après de nombreux rechargement avec le panneau solaire, les piles rechargeables peuvent perdre en autonomie. Lorsque la durée d'éclairage est de plus en plus courte alors que les piles sont rechargées complètement, vous devez remplacer la pile avec une nouvelle pile rechargeable AAA Ni-MH. Merci de déposer la pile usagée à un point de collecte.

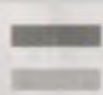

GOLDFINCH

De POWERplus Goldfinch is een roestvaststaal solar verlichting, die energie opslaat gedurende de dag in een oplaadbare batterij. Zodra het donker wordt, zal de ingebouwde daglichtsensor de 2 LED's laten branden. Met een volledig opgeladen batterij zal het licht gedurende circa 8 uren branden.

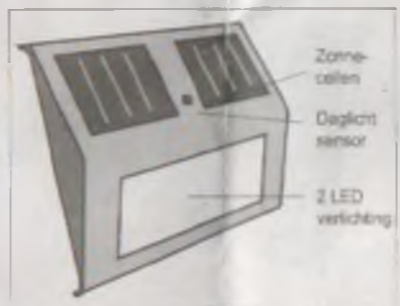

Installatie

- 1) Kies een zonnige plaats en vermijd installatie op schaduwrijke plaatsen.
- 2) Verwijder de 4 schroeven aan de achterzijde d.m.v. een schroevendraaier (zie fig. 1)
- 3) Verwijder de roestvaststaal achterzijde, alsmede de kunststof achterzijde (zie fig. 2)
- 4) Plaats de batterij en controleer dat u de batterij plaatst met de juiste polariteit (zie fig. 2)
- 5) Neem de roestvaststaal achterzijde en plaats deze op de gewenste positie. Markeer de boorgaten met een stift of potlood (zie fig. 3)
- 6) Plaats de kunststof achterzijde en roestvaststaal achterzijde opnieuw en bevestig deze met de 4 schroeven
- 7) Boor twee gaten op de gemarkeerde positie en plaats de pluggen en schroeven (niet bijgesloten)
- 8) Laat de schroeven ca. 5 mm uit de muur steken.
- 9) Druk op de aan/uit knop om het product te activeren (zie fig. 4) en bevestig de verlichting aan de twee schroeven in de muur.

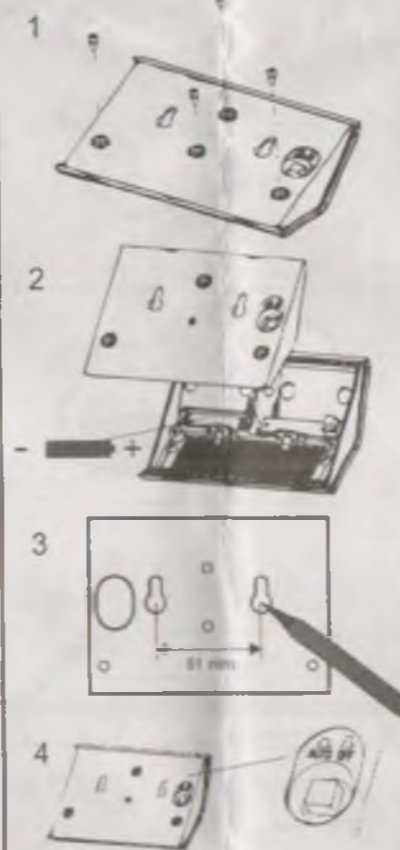

Vervangen van de batterij
Als de prestaties van de verlichting achteruit gaan, dient u de oplaadbare batterij te vervangen. Gebruik alleen oplaadbare AAA Ni-MH batterijen. Lever gebruikte batterijen in de hiervoor bestemde boxen of bij uw Gemeente voor recycling.

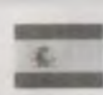

GOLDFINCH

El Goldfinch POWERplus es una luz solar de acero inoxidable que acumula la energía recibida durante el día en una batería interna. Durante la noche un sensor enciende automáticamente los dos LEDs de luz brillante. Cuando la batería está completamente cargada la luz puede iluminar hasta unas 8 horas.

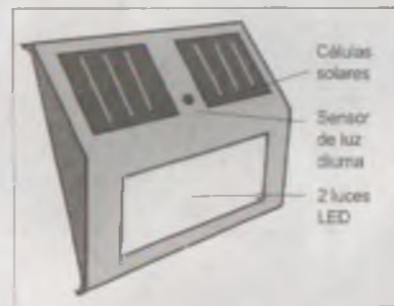

Instalación

- 1) Elija un lugar soleado y evite instalarlo en zonas que puedan tener sombras
- 2) Con la ayuda de un destornillador retire los 4 tornillos de la cubierta trasera (fig. 1)
- 3) Retire la cubierta trasera de acero inox y el plástico posterior. (fig. 2)
- 4) Coloque la batería, cuidando de situarla con la polaridad correcta (fig. 2)
- 5) Presente la cubierta trasera de acero inox sobre el lugar donde vaya a montarla. Marque en la pared los dos agujeros de fijación con un lápiz o rotulador (fig. 3)
- 6) Monte la parte posterior de plástico y luego la cubierta posterior de acero inox. Fíjelas con los 4 tornillos que había sacado antes.
- 7) Perfore los dos taladros que ha marcado en la pared. Inserte los tacos y los tornillos (no se incluyen)
- 8) Deje ambos tornillos separados unos 5 mm de la pared
- 9) Pulse el botón ON/OFF para poner la luz en funcionamiento automático (fig. 4) y cuelgue el aparato en los dos tornillos.

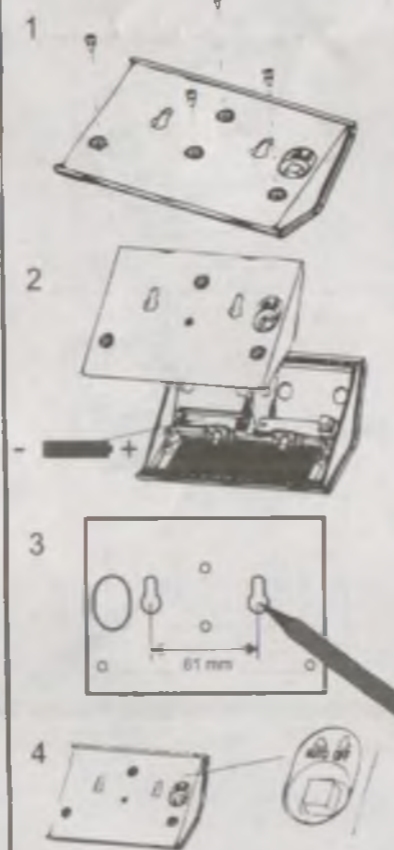

Reemplazar la batería
Cuando el rendimiento de la luz disminuya, será necesario reemplazar la batería recargable por otra de nueva. Use solamente baterías recargables de Ni-MH tipo AAA. Deposite la batería usada en un punto de recogida de pilas y baterías para su reciclaje.



GOLDFINCH

Il Powerplus GOLDFINCH è una luce fotovoltaica costruita in acciaio inossidabile. La luce raccoglie energia durante il giorno al interno della sua batteria ricaricabile. Di notte, il sensore di luminosità fa accendere le 2 LED automaticamente. Con una batteria completamente carica, la luce funziona per circa 8 ore.

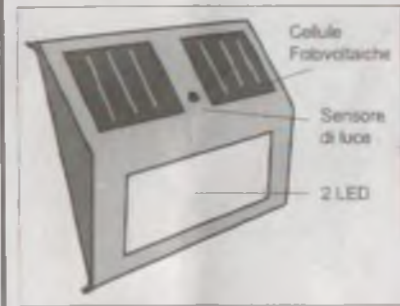

Installazione

- 1) Scegliere un luogo soleggiato ed evitare l'installazione all'ombra
- 2) Svitare le 4 viti del coperchio posteriore utilizzando un cacciavite (vedi fig. 1)
- 3) Rimuovere il retro in acciaio inossidabile e il retro in plastica (vedi fig. 2)
- 4) Inserire la batteria. Fare attenzione ad installare la batteria nella posizione corretta (vedi fig. 2)
- 5) Usare la parte posteriore in acciaio inox per segnare la posizione di foratura con un pennarello o matita nella posizione di installazione desiderata. (vedi fig. 3)
- 6) Rimontare la parte posteriore in plastica e acciaio inox con le 4 viti
- 7) Praticare due fori nelle posizioni segnate e inserire tasselli e viti (non inclusi)
- 8) Lasciare sporgere le viti di circa 5 mm dal muro
- 9) Premere il pulsante on / off per avviare l'operazione normale. (vedi fig. 4) e appendere la luce sulle 2 viti.

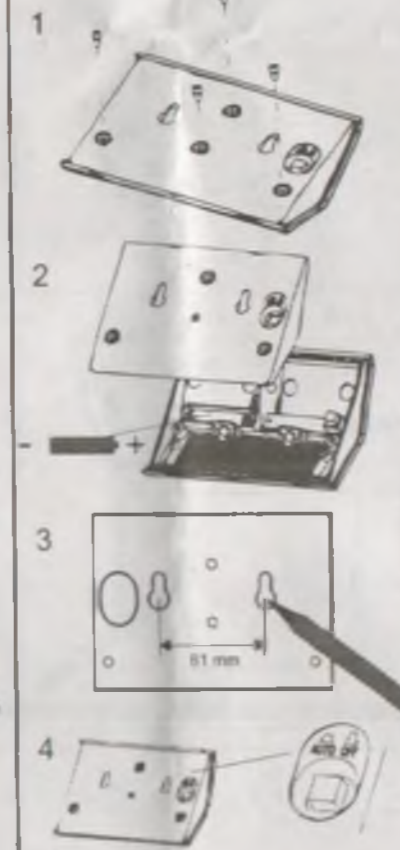

Sostituzione della batteria
Quando l'efficienza della batteria cala, si deve sostituire la batteria ricaricabile. Utilizzare solo AAA Ni-MH batterie ricaricabili. Portare le batterie esauste ad un punto di raccolta per il riciclaggio delle batterie.

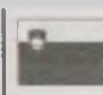

GOLDFINCH

Goldfinch POWERplus je solarna svetilka iz nerjavčega jekla, ki v polni bateriji shranjuje težko pridobljeno energijo. ponoči svetlobni senzor avtomatično aktivira 2 LED diodi. Pri polni napoljenosti bo svetilka svetila približno 8 ur.

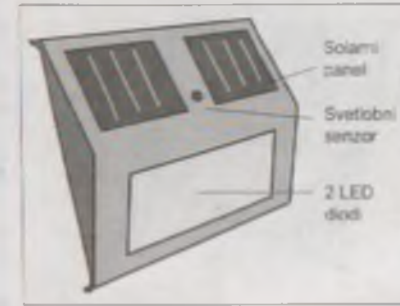

Navodila za montažo

- 1) Izberite mesto, kjer bo dovolj sonca. Svetilke ne nameščajte v senco
- 2) Z izvijačem odvijte 4 vijake na zadnji strani (glej sliko 1).
- 3) Odstranite nerjavčni in plastični del na zadnji strani svetilke (glej sliko 2).
- 4) Vstavite baterijo v pravi položaj (glej sliko 2).
- 5) Del iz nerjavčega jekla postavite na mesto, kjer boste namestili svetilko. S svinčnikom označite položaj za vrtanje luknjic (glej sliko 3)
- 6) Plastični in nerjavčni del namestite nazaj na svetilko in ga privijte s 4 vijaki.
- 7) Na označenih mestih zvržite luknjico, vanje vstavite zidne vložke in vijake (niso vključeni).
- 8) Vijake privijte tako, da bodo gledali okoli 5 mm ven iz stene.
- 9) Pritisnite na gumb (glej sliko 4) in obesite svetilko na 2 vijaka.

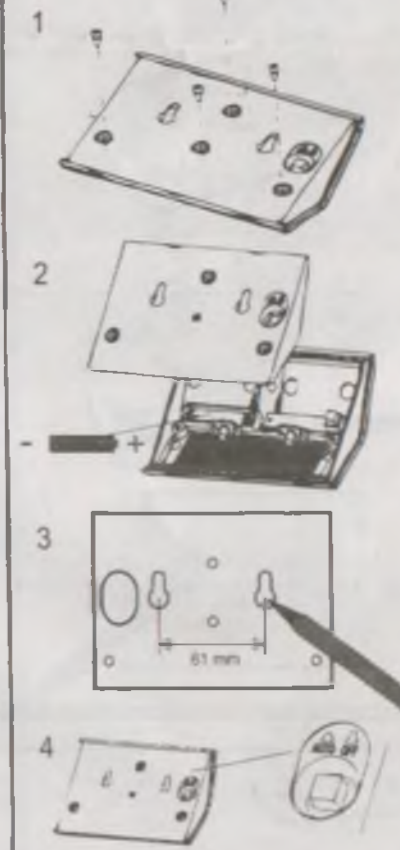

Zamenjava baterije
Ko se delovanje svetilke poslabša, zamenjajte polnilno baterijo z novo. Uporabljajte le AAA Ni-MH baterije za polnjenje. Izrabljeno baterijo oddajte na ustreznem mestu za recikliranje.

GOLDFINCH

POWERplus Goldfinch je nerezová solární svítlo, které během dne získává energii ze slunce a uchovává ji v dobíjecích bateriích. Za pomoci světelného senzoru se večer automaticky rozsvítí 2 jasné LED diody. S plně nabitými bateriemi dokáže světlo svítit po dobu 8 hodin.

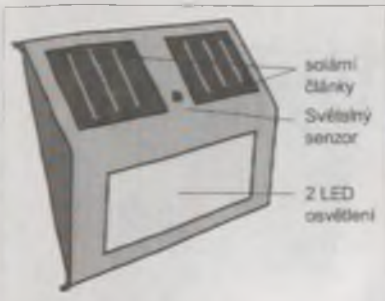

Instalace

- 1) Vyberte slunné místo a vyhněte se instalaci v místech kde je během dne stín.
- 2) Pomocí šroubováku vysroubujte 4 šrouby ze zadního krytu (viz obr. 1).
- 3) Vyberte nerezovou a plastovou součást zadního krytu (viz obr. 2).
- 4) Vložte baterky a ujistěte se, že jejich vkládáte správnou polaritou (viz obr. 2).
- 5) Vezměte nerezový zadní kryt a umístěte jej na pozadované místo instalace. Tužkou si naznačte díry pro šrouby (viz obr. 3).
- 6) Vložte nerezový kryt zpět a přišroubujte je 4 šrouby.
- 7) Vyrtěte dvě díry ve vyznačených bodech a vložte hmoždinky a šrouby (nejdou součástí balení).
- 8) Šrouby nechte ze stěny trčet asi 5mm.
- 9) Stiskněte tlačítko zapínání / vypínání na uvedení světla do chodu (viz obr. 4) a zavěste ho na předem připravené šrouby.

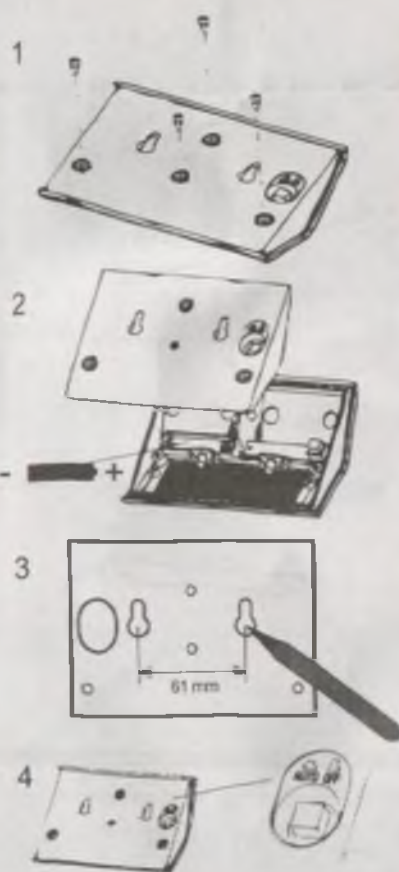

Výměna baterií
Když výkon světla začíná slabnout je třeba vyměnit dobíjecí baterie novými. Použijte pouze AAA Ni-MH dobíjecí batere a použité batere odnešte na sběrné místo pro recyklaci.

GOLDFINCH

POWERplus Goldfinch je nerezové solární svítlo, které počas dňa získava energiu zo slnka a uchováva ju v nabíjateľných batériách. Za pomoci svetelného senzoru sa večer automaticky rozsvietia 2 jasné LED diody. S plne nabitými batériami dokáže svetlo svietiť po dobu 8 hodín.

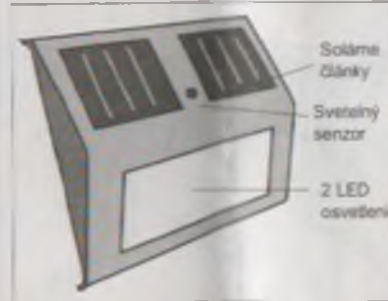

Instalácia

- 1) Vyberte slnečné miesto a vyhnite sa inštalácii v miestach kde je počas dňa tieň.
- 2) Pomocou skrutkovača vyskrutkujte 4 skrutky zo zadného krytu (viz obr. 1).
- 3) Vyberte nerezovú a plastovú súčasť zadného krytu (viz obr. 2).
- 4) Vložte batérie a uistite sa, že ich vkladáte správnu polaritou (viz obr. 2).
- 5) Vezmite nerezový zadný kryt a umiestnite ho na pozadované miesto inštalácie. Ceruzkou si naznačte diery pre skrutky (viz obr. 3).
- 6) Vložte nerezový kryt naspäť a priskrutkujte ich 4 skrutkami.
- 7) Vyvrtajte dve diery vo vyznačených bodoch a vložte hmoždinky a skrutky (nie sú súčasťou balenia).
- 8) Skrutky nechajte zo steny trčať asi 5mm.
- 9) Stlačte tlačidlo zapínania/vypínania na uvedenie svetla do chodu (viz obr. 4) a zaveste ho na vopred pripravené skrutky.

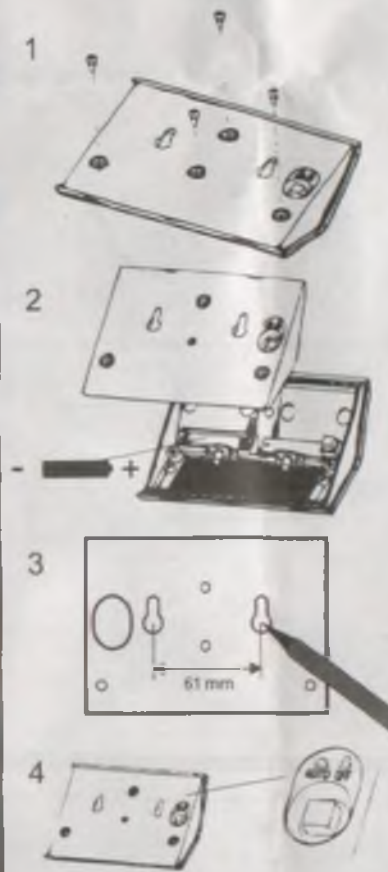

Výměna batérií
Keď výkon svetla začína slabnúť je potrebné vymeniť nabíjateľné batérie novými. Použite iba AAA Ni-MH nabíjateľné batérie a použité batérie odnešte na zberné miesto pre recykláciu.

GOLDFINCH

Le Goldfinch Powerplus est un éclairage solaire en acier inoxydable dont la batterie se recharge durant la journée grâce aux panneaux solaires intégrés. La nuit, le détecteur crépusculaire va allumer automatiquement les 2 LEDs ultra éclairantes. Avec une charge complète, la durée d'éclairage est de 8 heures environ.

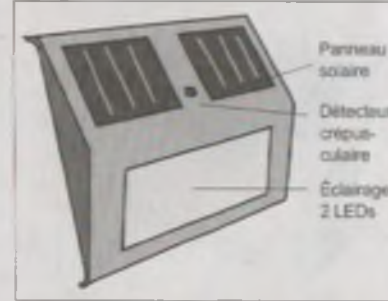

Installation

- 1) Choisir un lieu ensoleillé et éviter d'installer l'éclairage solaire à l'ombre.
- 2) Dévissez les 4 vis situés au dos du produit à l'aide d'un tournevis (voir image 1).
- 3) Retirez la pièce en acier inoxydable puis la pièce en plastique pour accéder au compartiment à pile (voir image 2).
- 4) Installez la pile dans son compartiment en respectant la polarité indiquée (voir image 2).
- 5) Prendre la pièce en acier inoxydable que vous venez retiré à l'instant puis positionnez la à l'emplacement désiré. Faites une marque avec un marqueur ou stylo pour savoir où percer les trous (voir image 3).
- 6) Réinstallez la pièce en plastique et en acier inoxydable à l'aide des 4 vis.
- 7) Percez 2 trous aux emplacements marqués précédemment, et insérez les chevilles puis les vis (non inclus).
- 8) Laissez les vis en retrait du mur (environ 5 mm).
- 9) Appuyez sur l'interrupteur on / off pour actionner la mise en route automatique de l'éclairage solaire (voir image 4) puis suspendez l'éclairage solaire sur les 2 vis.

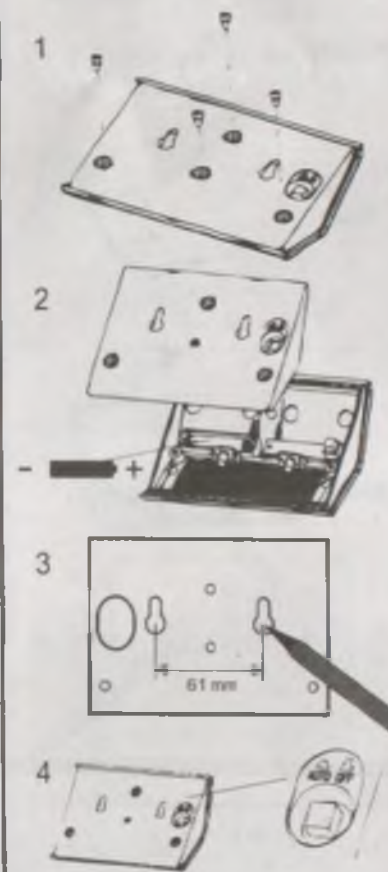

Remplacement de la batterie
Après de nombreux rechargement avec le panneau solaire, les piles rechargeables peuvent perdre en autonomie. Lorsque la durée d'éclairage est de plus en plus courte alors que les piles sont rechargées complètement, vous devez remplacer la pile avec une nouvelle pile rechargeable AAA Ni-MH. Merci de déposer la pile usagée à un point de collecte.

GOLDFINCH

POWERplus Goldfinch to larna solarna ze stali nierdzewnej, która w ciągu dnia gromadzi i przechowuje energię w akumulatorze wielokrotnego ładowania. O zmroku i w nocy automatycznie czujnik uruchomi 2 diody LED. Produkt może pracować nawet do 8 godzin przy w pełni naładowanej baterii.



Instalacja

- 1) Wybierz słoneczne miejsce, unikaj instalacji w miejscach zacienionych.
- 2) Zuzuj 4 śruby na tyłnej obudowie za pomocą śrubokręta (patrz rys. 1).
- 3) Odłącz stalową osłonę i plastikową obudowę (patrz rys. 2).
- 4) Włóż akumulator i upewnij się że został właściwie doasowany polaryzacja (patrz rys. 2).
- 5) Załóż z powrotem stalową obudowę i umieszc zgodnie z ustaloną pozycją. Zaznacz markerem miejsca na uchwyty (patrz rys. 3).
- 6) Załóż ponownie plastikową osłonę i metalową osłonę za pomocą 4 śrub.
- 7) Wywierć 2 otwory w zaznaczonych miejscach i zainstaluj hak i wkręty ściennie.
- 8) Zostaw wystający wkręt na ok 5 mm.
- 9) Wcisnij przycisk on/off za by uruchomić urządzenie i zawieś je na 2 wkrętach.

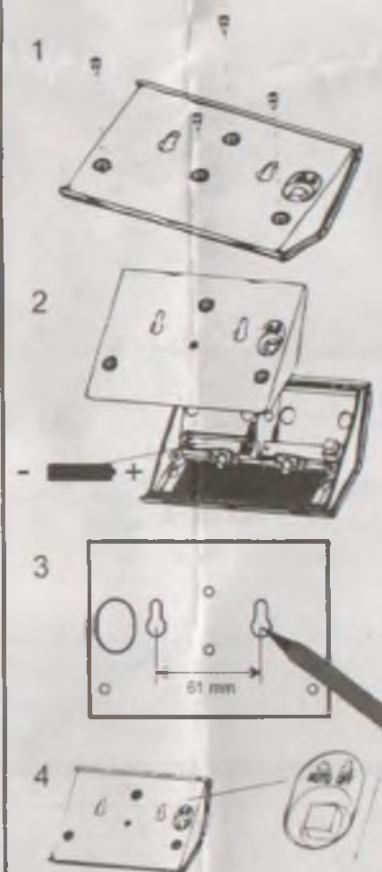

Wymiana baterii
Kiedy wydajność produktu zaczyna słabnieć, należy wymienić baterię na nową. Korzystaj wyłącznie z akumulatorów wielokrotnego ładowania Ni-MH rozmiaru AAA, a zużyte akumulatory oddaj w punkci recyklingu.

GOLDFINCH

POWERplus Goldfinch är en solcellslampa i rostfritt stål som sparar energi som samlar upp energin under dagtid i det uppladdningsbara batteriet. I skymningen svar dagsljussensorn på de 2 LED lamporna automatiskt. När batteriet är fulladdat så lyser lampan i ungefär 8 timmar.

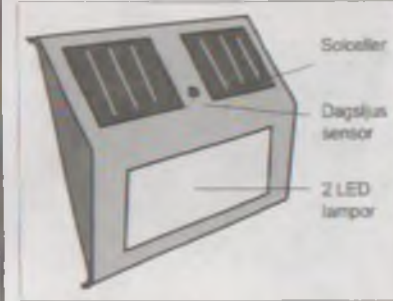

Installation

- 1) Välj en solig plats och undvik att installera produkten i skuggan.
- 2) Skruva ur de 4 skruvorna på baksidan genom att använda en skruvmejsel.
- 3) Avlägsna både det rostfria bakstycket samt bakstycket av plast.
- 4) Sätt in batteriet och se till att polerna är åt rätt håll (se fig. 2).
- 5) Placera det rostfria bakstycket, där du vill installera produkten. Märk ut porhålorna med en penna (se fig. 3).
- 6) Sätt tillbaka bakstycket av plast samt det rostfria bakstycket med de 4 skruvorna.
- 7) Borra 2 hål på de punkter du markerat och sätt i plugg och skruv (ej inkluderade).
- 8) Låt skruvruvidena stå ut 5 mm från väggen.
- 9) Tryck på on/off knappen för att sätta igång (se fig. 4) och häng lampan på de 2 skruvorna.

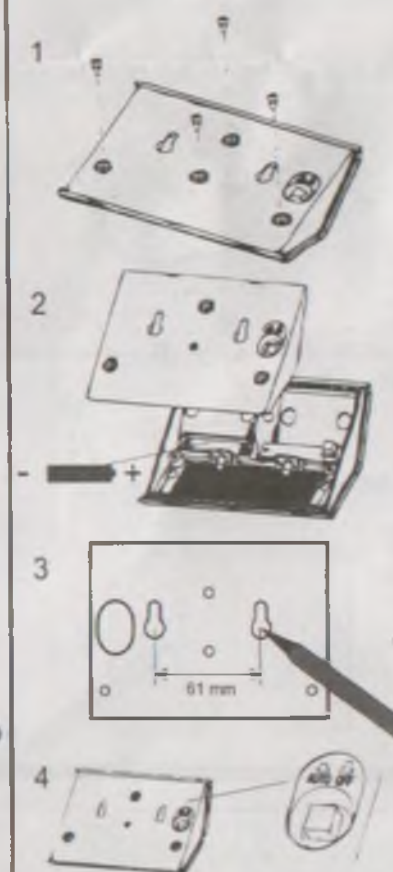

Byte av batteri
När ljusstyrkan försämras måste du byta det uppladdningsbara batteriet mot ett nytt uppladdningsbart batteri. Använd endast AAA Ni-MH återuppladdningsbara batterier och lämna förbrukade batterier till närmaste återvinningsstation.

GOLDFINCH

POWERplus Goldfinch on ruostumattomasta teräksstä valmistettu monitorivalo, joka päivää kaan varastoi aurinkoenergiaa ladattavaan aikkunsa. Ilalla hämärätyttöin syyttää automaattisesti kaksi kirkasta LED-polttimoa. Täydellä akulla valo toimii noin kahdeksan tuntia.

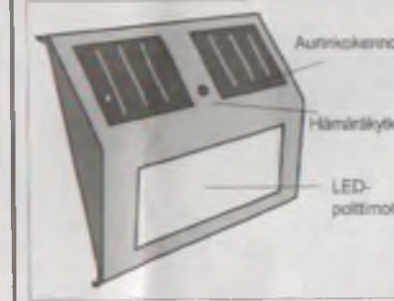

LED-polttimot

- 1) Valitse aurinkoinen asennuskohde. Vältä varjoisia alueita.
- 2) Irrota taka-akannen neljä kiinnitysruuvia (ks kuva 1).
- 3) Irrota teräksinen takakansi ja muovinen takaosa (ks. kuva 2).
- 4) Asenna akkuparisto. Varmista oikea asennussuunta (ks. kuva 2).
- 5) Merkitse kiinnitysruuvien paikat asennuskohteeseen teräksistä takakantaa sabluunana käyttäen (ks. kuva 3).
- 6) Kiinnitä muovinen takaosa, teräksinen takakansi sekä niiden neljä ruuvia takaisin paikkaansa.
- 7) Poraa reiät merkintemerkkiä kiinnityskohtiin ja asenna tarvittavat kiinnitysankurit ja -ruuvit (ei sisälly pakkaukseen).
- 8) Jätä kiinnitysruuvien kanta n. viisi millia ulos seinästä.
- 9) Käynnistä valo sin On/Off-kytkimestä ja ripusta valaisin kiinnitysruuviin.

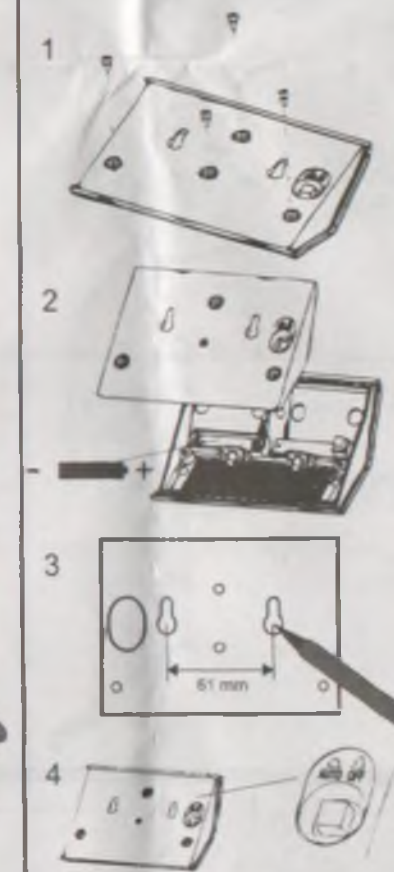

Akun vaihtaminen
Akuparisto on syytä vaihtaa uuteen, kun valaisimen suuntuskyky heikkenee. Käytä vain AAA-koko sia Ni-MH-akkuja. Toimita käytetty akku paristojen vastaanottopisteeseen kierrätettäväksi.

GOLDFINCH

«Щелю» от компании POWERplus – это устройство с корпусом из нержавеющей стали, работающее от солнечного света и накапливающее энергию в перезаряжаемом аккумуляторе в течение дня. В ночное время сенсор дневного света автоматически активирует две яркие светодиодные лампы. При полностью заряженном аккумуляторе устройство может работать около 8 часов.

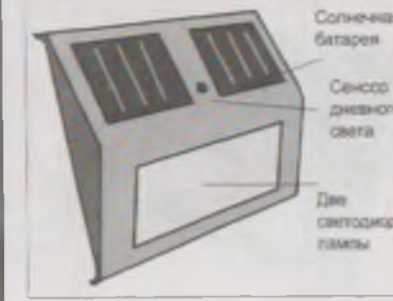

Установка

- 1) Выберите освещённое солнцем место: избегайте попадания на устройство тени.
- 2) С помощью отвертки выкрутите четыре винта на тыльной стороне устройства (рис. 1).
- 3) Отсоедините пластиковую часть устройства от части устройства из нержавеющей стали (рис. 2).
- 4) Вставьте аккумулятор, соблюдая полярность.
- 5) Возьмите часть из нержавеющей стали и поместите её на поверхность, на которую будет установлено устройство. С помощью карандаша или маркера отметьте места, в которых необходимо просверлить отверстия (рис. 3).
- 6) С помощью четырёх винтов присоедините пластиковую часть устройства к части устройства из нержавеющей стали.
- 7) Просверлите два отверстия в отмеченных местах, вставьте в них дюбели и вкрутите саморезы (не входят в комплект поставки).
- 8) Оставьте приблизительно 5 мм между шляпками саморезов и стеной.
- 9) С помощью кнопки on/off включите устройство (рис. 4). Установите устройство на стену.

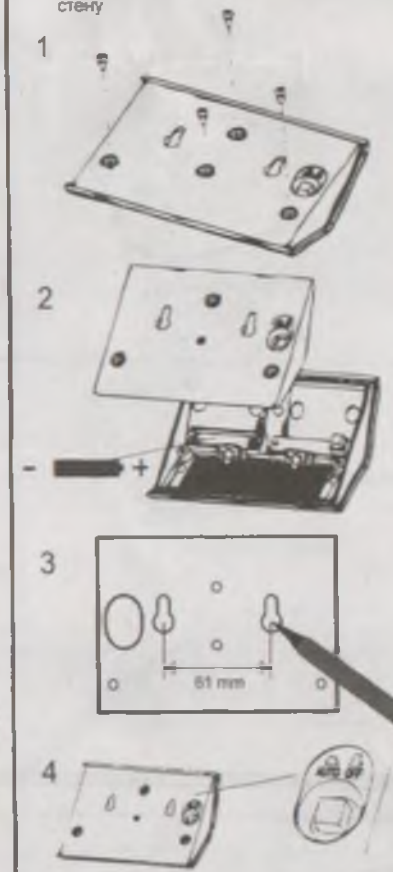

Замена аккумулятора
Когда яркость свечения лампы уменьшится, понадобится заменить перезаряжаемый аккумулятор. Используйте только никель-магниево перезаряжаемые аккумуляторы AAA и возвращайте использованные аккумуляторы в специальные пункты утилизации.